

## Sekcja 1. OPIS PRODUKTU

### KOŁEK ROZPOROWY Z WKRĘTEM Z ŁBEM STOŻKOWYM – KRX

Kołek rozporowy KRX składa się z koszulki wykonanej z polipropylenu oraz ze stalowego wkręta z łbem stożkowym pokrytego warstwą ochronną cynku. Przeznaczony jest do montażu lekkich elementów wykończenia wnętrz, elementów drewnianych oraz lekkich elementów instalacyjnych czy uchwytów montażowych w podłożach budowlanych o litej strukturze. Specjalna konstrukcja listew rozporających powoduje mocne zaklinowanie kołka w otworze i zabezpiecza przed obrotem koszulki podczas wkręcania wkręta. Wewnętrzna część koszulki posiada listwy prowadzące na całej długości, które gwarantują pewne prowadzenie wkręta podczas montażu.



PP  
polipropylen



Elementy  
klinujące



Rodzaje podłoży do których może być instalowany kołek rozporowy KRX:

- beton
- cegła ceramiczna pełna
- cegła silikatowa pełna



Kołki rozporowe posiadają Krajową Ocenę Techniczną: ITB-KOT-2018/0528 wydanie I

## Sekcja 2. SPOSÓB MONTAŻU

1. Stosowane mogą być wyłącznie oryginalne kołki rozporowe dostarczone przez producenta
2. Przed wykonaniem montażu należy rozpoznać podłoże, w którym będzie wykonywany montaż kołka oraz porównać obciążenia jakie kołek będzie przenosił z nośnościami zawartymi w Karcie Charakterystyki lub w Krajowej Ocenie Technicznej
3. Należy dobrać odpowiednią długość kołka, tak aby strefa rozporowa znajdowała się w materiale konstrukcyjnym ściany (grubość elementu mocowanego odpowiada max. długości użytkowej kołka -  $t_{fix}$ )
4. Należy stosować właściwy sposób wiercenia w zależności od rodzaju podłoża (otwory w podłożu murowym z betonu komórkowego powinny być wiercone wiertarką bez udaru)
5. Średnica wierconych otworów powinna być zgodna ze średnicą zastosowanych kołków
6. Otwory w podłożach z materiałów pełnych powinny być głębsze o min. 10 mm od głębokości zakotwienia kołka
7. Otwory w materiałach pełnych należy oczyścić ze zwiercin ruchem posuwisto-zwrotnym wiertłem na zmniejszonych obrotach
8. Do wywierconego otworu wprowadzany jest kołek, a wkręt jest wkręcany poprzez element mocowany aż do momentu jego pełnego zagłębienia się w koszulce (montaż wstępny)

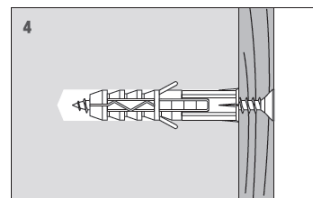
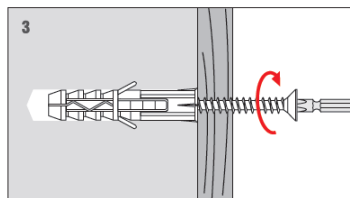
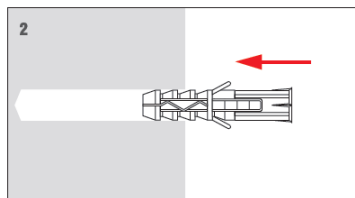
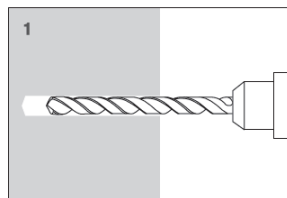

## Sekcja 3. DANE TECHNICZNE

| PARAMETRY WYTRZYMAŁOŚCIOWE |                                       |          |          |           |           |           |
|----------------------------|---------------------------------------|----------|----------|-----------|-----------|-----------|
| Rodzaj podłoża             | Nośność obliczeniowa na wrywanie [kN] |          |          |           |           |           |
|                            | KRX-6/30                              | KRX-8/40 | KRX-8/50 | KRX-10/50 | KRX-10/60 | KRX-12/60 |
| Beton C20/25               | -                                     | -        | 0,06     | 0,06      | 0,11      | 0,06      |
| Cegła ceramiczna pełna     | -                                     | 0,04     | 0,12     | 0,04      | 0,08      | 0,08      |
| Cegła silikatowa pełna     | -                                     | 0,04     | 0,08     | 0,04      | 0,16      | 0,08      |

### KARTA TECHNICZNA PRODUKTU – KRX

| PARAMETRY TECHNICZNE            |                |                   |
|---------------------------------|----------------|-------------------|
| Parametr                        | Jednostka      | Wartość           |
| Średnica kołka                  | $d_k$ [mm]     | 6/8/10/12         |
| Średnica otworu/wiertła         | $d_o$ [mm]     | 6/8/10/12         |
| Efektywna głębokość zakotwienia | $h_{eff}$ [mm] | 30/40/50/60       |
| Głębokość otworu                | $h_o$ [mm]     | 40/50/60/70       |
| Typ gniazda                     | [-]            | PZ-2/PZ-3*        |
| Materiał koszulki               | [-]            | PP - polipropylen |
| Materiał wkręta                 | [-]            | Stal ocynkowana   |
| Krajowa Ocena Techniczna        | [-]            | KOT-2018/0528     |

| PARAMETRY MONTAŻOWE  |                      |                            |                       |
|----------------------|----------------------|----------------------------|-----------------------|
| Rodzaj kołka         | Min. grubość podłoża | Min. odległość od krawędzi | Min. odległość osiowa |
|                      | $h_{min}$ [mm]       | $c_{min}$ [mm]             | $L_{os}$ [mm]         |
| KRX-6/30             | 45                   | 60                         | 60/90*                |
| KRX-8/40             | 60                   | 80                         | 80/120*               |
| KRX-8/50, KRX-10/50  | 75                   | 100                        | 100/150*              |
| KRX-10/60, KRX-12/60 | 90                   | 120                        | 120/180*              |

\*dla podłoża betonowego/podłoży pozostałych

\*dla KRX-10x60 i KRX-12

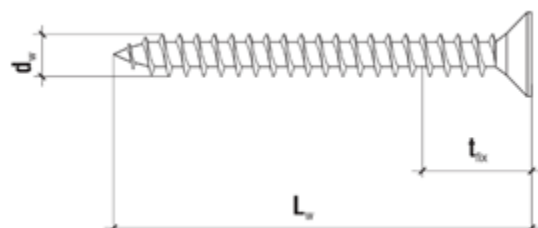
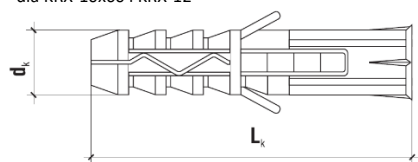

PZ-2  
PZ-3

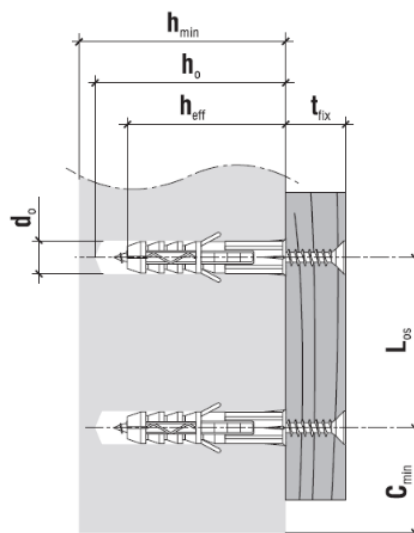

| TABELA DOBORU |                             |                           |                       |             |                    |
|---------------|-----------------------------|---------------------------|-----------------------|-------------|--------------------|
| Kod produktu  | Średnica i długość koszulki | Średnica i długość wkręta | Max. długość użytkowa | Typ gniazda | Ilość w opakowaniu |
|               | $d_k \times L_k$ [mm]       | $d_w \times L_w$ [mm]     | $t_{fix}$ [mm]        | [-]         | [szt.]             |
| KRX-063530    | 6x30                        | 3,5x30                    | 1                     | PZ-2        | 200                |
| KRX-063535    | 6x30                        | 3,5x35                    | 5                     | PZ-2        | 200                |
| KRX-063540    | 6x30                        | 3,5x40                    | 10                    | PZ-2        | 200                |
| KRX-063550    | 6x30                        | 3,5x50                    | 20                    | PZ-2        | 200                |
| KRX-084040    | 8x40                        | 4,0x40                    | 1                     | PZ-2        | 100                |
| KRX-084045    | 8x40                        | 4,0x45                    | 5                     | PZ-2        | 100                |
| KRX-084050    | 8x40                        | 4,0x50                    | 10                    | PZ-2        | 100                |
| KRX-084060    | 8x40                        | 4,0x60                    | 20                    | PZ-2        | 100                |
| KRX-085050    | 8x50                        | 5,0x50                    | 1                     | PZ-2        | 100                |
| KRX-085060    | 8x50                        | 5,0x60                    | 10                    | PZ-2        | 100                |
| KRX-085070    | 8x50                        | 5,0x70                    | 20                    | PZ-2        | 100                |
| KRX-085080    | 8x50                        | 5,0x80                    | 30                    | PZ-2        | 100                |
| KRX-0850100   | 8x50                        | 5,0x100                   | 50                    | PZ-2        | 100                |
| KRX-105050    | 10x50                       | 5,0x50                    | 1                     | PZ-2        | 100                |
| KRX-105060    | 10x50                       | 5,0x60                    | 10                    | PZ-2        | 100                |
| KRX-105070    | 10x50                       | 5,0x70                    | 20                    | PZ-2        | 100                |
| KRX-105080    | 10x50                       | 5,0x80                    | 30                    | PZ-2        | 100                |
| KRX-1050100   | 10x50                       | 5,0x100                   | 50                    | PZ-2        | 100                |
| KRX-106060    | 10x60                       | 6,0x60                    | 1                     | PZ-3        | 100                |
| KRX-106070    | 10x60                       | 6,0x70                    | 10                    | PZ-3        | 100                |
| KRX-106080    | 10x60                       | 6,0x80                    | 20                    | PZ-3        | 100                |
| KRX-1060100   | 10x60                       | 6,0x100                   | 40                    | PZ-3        | 100                |
| KRX-1060120   | 10x60                       | 6,0x120                   | 60                    | PZ-3        | 100                |
| KRX-126060    | 12x60                       | 6,0x60                    | 1                     | PZ-3        | 100                |
| KRX-126070    | 12x60                       | 6,0x70                    | 10                    | PZ-3        | 100                |
| KRX-126080    | 12x60                       | 6,0x80                    | 20                    | PZ-3        | 100                |
| KRX-1260100   | 12x60                       | 6,0x100                   | 40                    | PZ-3        | 100                |
| KRX-1260120   | 12x60                       | 6,0x120                   | 60                    | PZ-3        | 100                |

#### Sekcja 4. UWAGI

1. Wszystkie wcześniejsze wersje niniejszej Karty Technicznej tracą ważność
2. Dane zamieszczone w niniejszej Karcie Technicznej Produktu są zgodne z obecnym stanem wiedzy i zostały podane w dobrej wierze. W przypadku niezastosowania się do zaleceń sposobu stosowania i montażu produktu firma KLIMAS Sp. z o. o. nie ponosi odpowiedzialności za poprawność i jakość wykonanego połączenia